

DESCRIPCIÓN DEL SISTEMA

SISTEMA - A

SECCIÓN REFUERZO - VIGA BAJO VIGA

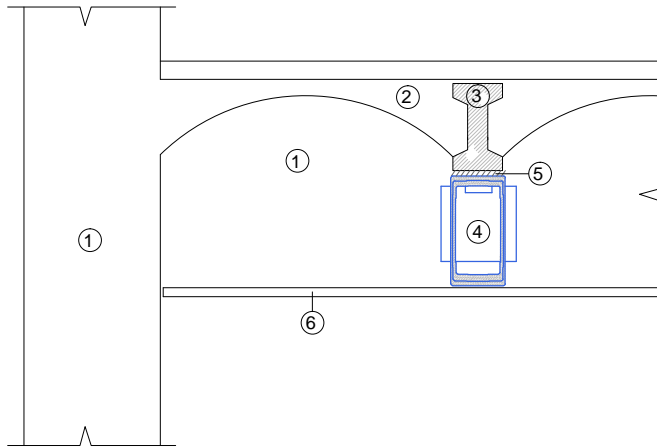

LEYENDA

- ① Pared de carga existente
- ② Techo existente
- ③ Vigueta a reforzar
- ④ Vigueta de refuerzo
- ⑤ Relleno con mortero sin retracción
- ⑥ Falso techo



SÉNETON SA
C/ Muntaner 472 ent. 2
08006 - BARCELONA
www.extend-system.com
93 4140016

FORMATO: DIN A4
ESCALA: 1/10

DESCRIPCIÓN DEL SISTEMA

VIGA BAJO VIGA

01

DESCRIPCIÓN DEL SISTEMA

SISTEMA - B

DETALLE MONTAJE DE VIGAS PARALELAS EMBEBIDAS EN EL FORJADO

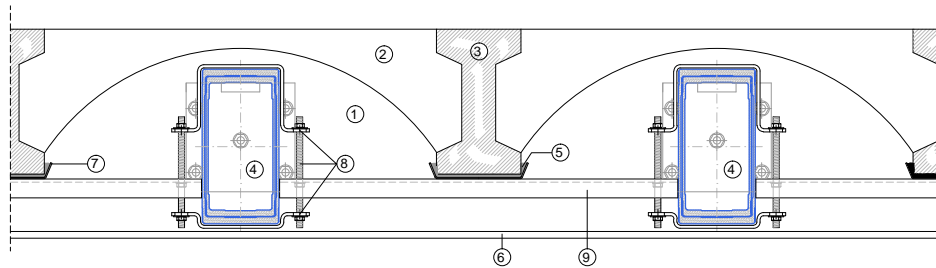

LEYENDA

- ① Pared de carga
- ② Techo existente
- ③ Vigüeta a reforzar
- ④ Vigüetas de reforzo
- ⑤ Relleno con mortero sin retracción
- ⑥ Falso techo
- ⑦ Bandeja forma de U
- ⑧ Kit de montaje:
Abrazaderas en forma de omegas
Varillas roscadas
- ⑨ Perfiles transversales

DETALLE MONTAJE DE VIGAS PARALELAS EMBEBIDAS EN EL FORJADO

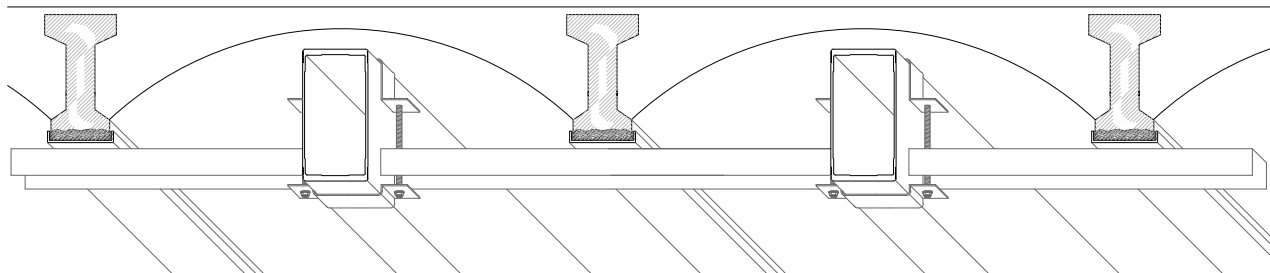

SÉNETON SA
C/ Muntaner 472 ent. 2
08006 - BARCELONA
www.extend-system.com
93 4140016

FORMATO: DIN A4
ESCALA: 1/10

DESCRIPCIÓN DEL SISTEMA

VIGA ENTRE VIGA

TIPOS DE ESTRUCTURA PORTANTE

MURO DE CARGA

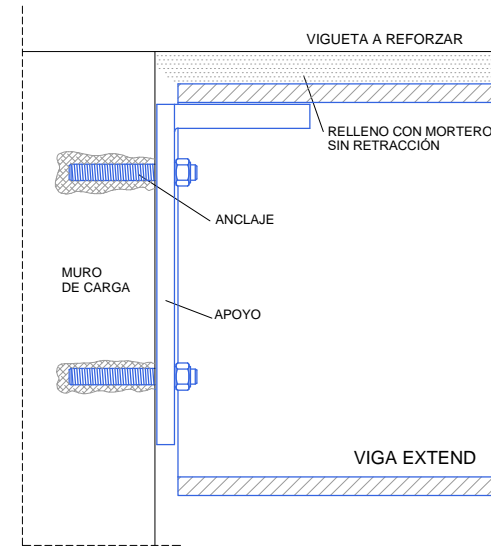
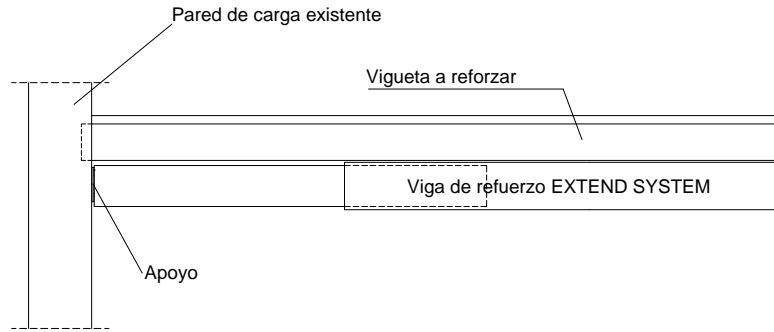

VIGA DE HORMIGÓN

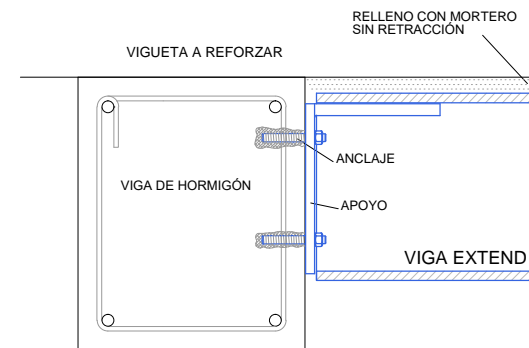
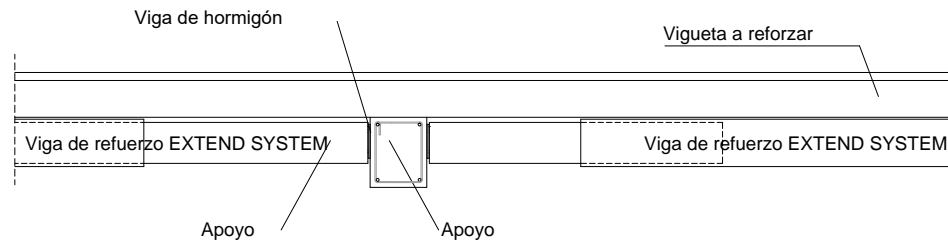

SÉNETON SA
C/ Muntaner 472 ent. 2
08006 - BARCELONA
www.extend-system.com
93 4140016

FORMATO: DIN A4
ESCALA: 1/10

DESCRIPCIÓN DEL SISTEMA
TIPO DE ESTRUCTURA PORTANTE

03

VIGA PLANA DE HORMIGÓN

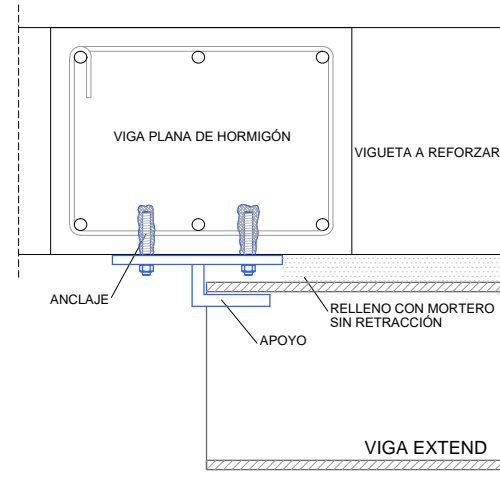
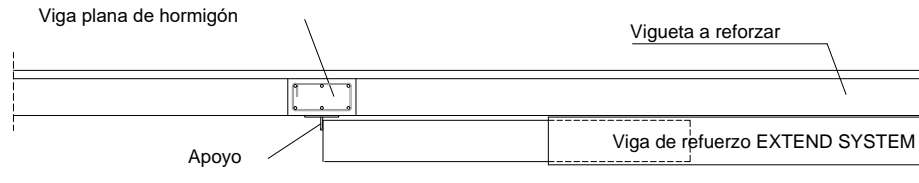

VIGA METÁLICA

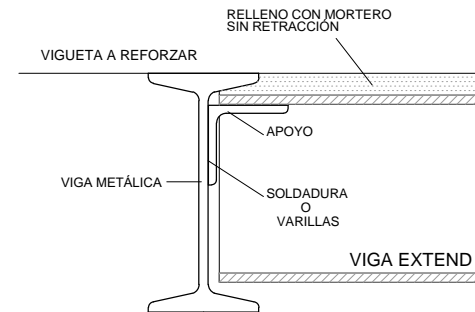
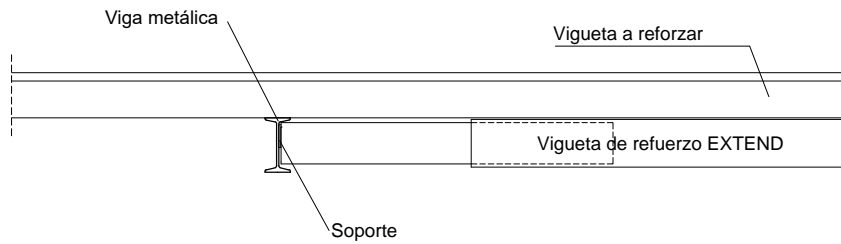

SÉNETON SA
C/ Muntaner 472 ent. 2
08006 - BARCELONA
www.extend-system.com
93 4140016

FORMATO: DIN A4
ESCALA: 1/10

DESCRIPCIÓN DEL SISTEMA
TIPO DE ESTRUCTURA PORTANTE

04